



FORESTER

Preise, Technische Daten, Ausstattung |

Februar 2024

Sensationelle 5 Jahre Vollgarantie
auf alle Modelle.



- 5 Jahre Garantie bis 160.000 km
- 5 Jahre Schutzbrief bis 160.000 km
- 12 Jahre Garantie gegen Durchrostung
- 3 Jahre Garantie gegen Oberflächenkorrosion
- 3 Jahre Garantie* auf Original-Ersatzteile und Zubehör

Weltgrößter Allrad-PKW-Hersteller



Der Antrieb unseres Erfolges!











Was uns zum größten Allrad-PKW-Hersteller der Welt macht? Unsere zufriedenen Kunden, die von der einzigartigen Technik, der Zuverlässigkeit und Sicherheit unserer Fahrzeuge überzeugt sind. Das belegen auch unsere Erfolge bei Kundenzufriedenheitsuntersuchungen und regelmäßige Bestnoten bei Crashtests verschiedener Institute. Das ist unser Ansporn! Heute und in Zukunft.

Weltgrößter Allrad-PKW-Hersteller

www.subaru.de

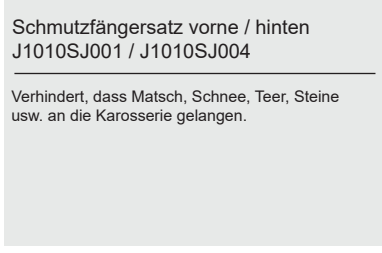
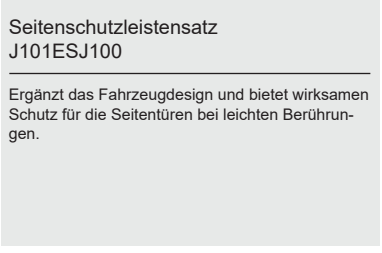
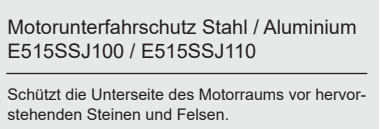
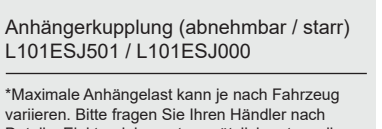

Forester | Inhalt und Zubehörauswahl

Inhalt		Zubehörauswahl			
Zubehör	S. 2				
Preise	S. 3				
Technische Daten	S. 4	Schmutzfängersatz vorne / hinten J1010SJ001 / J1010SJ004	Seitenschutzleistensatz J101ESJ100	Motorunterfahrerschutz Stahl / Aluminium E515SSJ100 / E515SSJ110	Anhängerkupplung (abnehmbar / starr) L101ESJ501 / L101ESJ000
Technik/Sicherheit	S. 6	Verhindert, dass Matsch, Schnee, Teer, Steine usw. an die Karosserie gelangen.	Ergänzt das Fahrzeugdesign und bietet wirksamen Schutz für die Seitentüren bei leichten Berührungen.	Schützt die Unterseite des Motorraums vor hervorstehenden Steinen und Felsen.	*Maximale Anhängelast kann je nach Fahrzeug variieren. Bitte fragen Sie Ihren Händler nach Details. Elektroinbausatz zusätzlich notwendig.
Innenausstattung	S. 7				
Außenausstattung	S. 9				
Ausstattungsvarianten im Vergleich	S. 10				
Lackierung und Polster	S. 11				
Garantie und Mobilität	S. 12				
					
		Stoßfängerschutzleiste (Kunststoff), alu gebürstet E771ESJ010	Stoßfängerschutzleiste (Kunststoff), schwarz E771ESJ000	Textiler Ladekantenschutz E101EAJ500	Laderaumschalenmatte J501ESJ000
		Robuste Kunststoffabdeckung in gebürsteter Aluminium-Optik zum Schutz der Oberseite des hinteren Stoßfängers vor Kratzern beim Be- und Entladen.	Robuste, schwarze Kunststoffabdeckung zum Schutz der Oberseite des hinteren Stoßfängers vor Kratzern beim Be- und Entladen.	Zum Schutz der Ladekante und der Stoßfängeroberfläche vor Kratzern beim Be- und Entladen.	Schützt den Laderaumboden vor Staub und Verschmutzung.

Die hier aufgeführten Artikel sind nur eine kleine Auswahl aus dem umfangreichen Original-Zubehörprogramm für den Subaru Forester. Bitte fragen Sie Ihren Subaru Partner nach dem kompletten Programm. Das Subaru Original-Zubehör unterliegt strengen Qualitätsnormen und ist speziell für Fahrzeuge der Marke Subaru entwickelt. Deshalb bekommen Sie auf Subaru Original-Zubehör 3 Jahre Garantie. Für Schäden, die durch Verwendung von „Nicht Subaru Original-Zubehör“ entstehen, ist jedwede Gewährleistung ausgeschlossen. Die gesetzlichen Rechte des Käufers bleiben daneben uneingeschränkt bestehen. Die unverbindlichen Preisempfehlungen der SUBARU Deutschland GmbH der Artikel finden Sie im Broschüren-Download auf www.subaru.de/modelle/forester. Alle dort genannten Preise verstehen sich zuzüglich Montage und eventuell notwendiger Lackierarbeiten sowie TÜV-Kosten. Bitte fragen Sie Ihren Subaru Partner auch nach den Zubehör-Paketen mit Preisvorteil. Änderungen vorbehalten.

Forester | Preise

	Version	Ausstattungspaket	Antriebsart	Kraftstoffart	Leistung	Getriebe	Hubraum	Preise ¹⁾
					kW (PS)		ccm	
MODELL								
Forester	2.0ie	Trend	Allradantrieb	Benzin	110 (150)	Lineartronic	1.995	37.990,- €
		Active	Allradantrieb	Benzin	110 (150)	Lineartronic	1.995	42.250,- €
		Comfort	Allradantrieb	Benzin	110 (150)	Lineartronic	1.995	43.100,- €
		Platinum	Allradantrieb	Benzin	110 (150)	Lineartronic	1.995	46.150,- €
SONDERAUSSTATTUNGEN								
Metallic-/Silica-Lackierung								750,- €
Perleffekt-Lackierung (bei allen Forester Modellen ist die Grundfarbe "Crimson Red Pearl" ohne Aufpreis)								870,- €

Version	2.0ie Trend	2.0ie Active	2.0ie Comfort	2.0ie Platinum
Energieverbrauch (Liter/100 km):	Lineartronic	Lineartronic	Lineartronic	Lineartronic
kombiniert ²⁾	8,1	8,1	8,1	8,1
CO ₂ -Emissionen (g/km):				
kombiniert ²⁾	185	185	185	185
CO ₂ -Klasse:	G	G	G	G

Die angegebenen Verbrauchs- und Emissionswerte wurden nach dem neuen Prüfzyklus WLTP (Worldwide Harmonized Light Duty Test Procedure) ermittelt. Für den Subaru Forester existieren nur offizielle WLTP-Werte. Nach Bekanntmachung des BMWK v. 23.05.23 kann keine Effizienzklasse angegeben werden. Weitere Informationen zum offiziellen Kraftstoffverbrauch und den offiziellen spezifischen CO₂-Emissionen neuer Personenkraftwagen können dem „Leitfaden über den Kraftstoffverbrauch, die CO₂-Emissionen und dem Stromverbrauch neuer Personenkraftwagen“ entnommen werden, der an allen Verkaufsstellen und bei der Deutschen Automobil Treuhand GmbH, Hellmuth-Hirth-Straße 1, 73760 Ostfildern (www.dat.de) unentgeltlich erhältlich ist.

• = Serienausstattung - = nicht im Lieferprogramm erhältlich ¹⁾ Alle Preise verstehen sich als unverbindliche Preisempfehlung des Importeurs in Euro inkl. 19% MwSt. (sofern gesetzlich vorgeschrieben), zzgl. Überführungskosten. ²⁾ Die angegebenen Verbrauchs- und Emissionswerte wurden nach dem neuen Prüfzyklus WLTP (Worldwide Harmonized Light Duty Test Procedure) ermittelt. ³⁾ Bitte fragen Sie Ihren Subaru Partner nach der Funktionsweise dieses Systems. ⁴⁾ Leergewicht ohne Fahrer; je nach Ausstattungsumfang kann sich das Leergewicht erhöhen. ⁵⁾ Die Funktionsfähigkeit des Systems hängt von diversen Faktoren ab. Details entnehmen Sie bitte unseren entsprechenden Informationsunterlagen. ⁶⁾ Apple CarPlay ist ein Markenzeichen von Apple Inc., eingetragen in den USA und anderen Ländern. ⁷⁾ Android™ und Android Auto™ sind Markenzeichen von Google Inc. ⁸⁾ Bluetooth® ist eine eingetragene Marke von Bluetooth SIG, Inc. America. ⁹⁾ Die Spracherkennung ist nur für ausgewählte Sprachen verfügbar und kann nicht alle Sprachen unterstützen. ¹⁰⁾ Partiiell mit Kunstleder. * 5 Jahre Vollgarantie bis 160.000 km. Optionale 3 Jahre Anschlussgarantie als Reparaturkostenversicherung gemäß näheren Bedingungen der CG Car-Garantie Versicherungs-AG bis 200.000 km bei teilnehmenden Subaru Partnern erhältlich. Die gesetzlichen Rechte des Käufers bleiben daneben uneingeschränkt bestehen. | Für die Hochvoltbatterie gilt eine erweiterte Garanzzeit von 8 Jahren bis 160.000 km.

Forester | Technische Daten

Version		2.0ie Trend	2.0ie Active	2.0ie Comfort	2.0ie Platinum
		Lineartronic	Lineartronic	Lineartronic	Lineartronic
MOTOR					
4-Zylinder-Leichtmetall-Boxermotor, 16V, flüssigkeitsgekühlt		•	•	•	•
Geschlossener Benzin-Partikelfilter (GPF) ³⁾		•	•	•	•
Microprozessorgesteuertes Motormanagement		•	•	•	•
Kraftstoffeinspritzung		Direkteinspritzung	Direkteinspritzung	Direkteinspritzung	Direkteinspritzung
Hubraum	ccm	1.995	1.995	1.995	1.995
Leistung	kW(PS) bei U/min	110 (150) / 5.600 - 6.000	110 (150) / 5.600 - 6.000	110 (150) / 5.600 - 6.000	110 (150) / 5.600 - 6.000
Maximales Drehmoment	Nm bei U/min	194 / 4.000	194 / 4.000	194 / 4.000	194 / 4.000
Bohrung/Hub	mm	84 x 90	84 x 90	84 x 90	84 x 90
Verdichtungsverhältnis		12,5 : 1	12,5 : 1	12,5 : 1	12,5 : 1
Abgasnorm		Euro 6d-ISC-FCM	Euro 6d-ISC-FCM	Euro 6d-ISC-FCM	Euro 6d-ISC-FCM
Kraftstoffart		Benzin	Benzin	Benzin	Benzin
Antriebsart		Allradantrieb	Allradantrieb	Allradantrieb	Allradantrieb
ELEKTROMOTOR					
Permanentmagnet AC-Synchronmotor		•	•	•	•
Leistung	kW (PS)	12,3 (16,7)	12,3 (16,7)	12,3 (16,7)	12,3 (16,7)
Maximales Drehmoment	Nm	66	66	66	66
BATTERIE					
Lithium-Ionen-Hochvolt-Batterie		•	•	•	•
Leistung	kW	13,5	13,5	13,5	13,5
Nennspannung	V	118,4	118,4	118,4	118,4
FAHRLEISTUNGEN					
Höchstgeschwindigkeit	km/h	188	188	188	188
Beschleunigung (0-100 km/h)	sec	11,8	11,8	11,8	11,8
GEPÄCKRAUM					
Gepäckraumvolumen	Liter (VDA)	509	509	509	509
Gepäckraumvolumen bei umgeklappter Rücksitzlehne	Liter (VDA)	1.779	1.779	1.779	1.751
Höhe (max.)	mm	805	805	805	805
Länge bis zur Rücksitzlehne (max.)	mm	907	907	907	907
Länge bei umgeklappter Rücksitzlehne (max.)	mm	1.980	1.980	1.980	1.980
Breite (max.)	mm	1.330	1.330	1.330	1.330
Breite zwischen den Radhäusern	mm	1.100	1.100	1.100	1.100

Forester | Technische Daten

Version		2.0ie Trend	2.0ie Active	2.0ie Comfort	2.0ie Platinum
		Lineartronic	Lineartronic	Lineartronic	Lineartronic
ABMESSUNGEN, GEWICHTE UND ANHÄNGELAST					
Länge	mm	4.640	4.640	4.640	4.640
Breite	mm	1.815	1.815	1.815	1.815
Breite inklusive Außenspiegel	mm	2.065	2.065	2.065	2.065
Höhe	mm	1.730	1.730	1.730	1.730
Bodenfreiheit	mm	220	220	220	220
Radstand	mm	2.670	2.670	2.670	2.670
Spurweite vorne	mm	1.565	1.565	1.565	1.565
Spurweite hinten	mm	1.570	1.570	1.570	1.570
Böschungswinkel vorne/hinten	Grad	21,4 / 25,8	21,4 / 25,7	21,4 / 25,7	21,4 / 25,8
Rampenwinkel	Grad	21,0	21,0	21,0	21,1
Dachlast (max.)	kg	80	80	80	80
Leergewicht ⁴⁾	kg	1.658	1.662	1.662	1.693
zulässiges Gesamtgewicht	kg	2.185	2.185	2.185	2.185
Bereifung		225/60R17	225/60R17	225/60R17	225/55R18
Felgengröße		7Jx17	7Jx17	7Jx17	7Jx18
Wendekreis	m	11,6	11,6	11,6	11,6
Tankinhalt	l	48	48	48	48
Anhängelast, ungebremst	kg	750	750	750	750
Anhängelast, gebremst bis 12% Steigung	kg	1.870	1.870	1.870	1.870
Anhängelast, gebremst bis 8% Steigung*	kg	2.070	2.070	2.070	2.070
Stützlast (max.)	kg	75	75	75	75

* Eine Anhängelasterhöhung ist gegen Aufpreis möglich. Bitte fragen Sie Ihren Subaru-Partner.

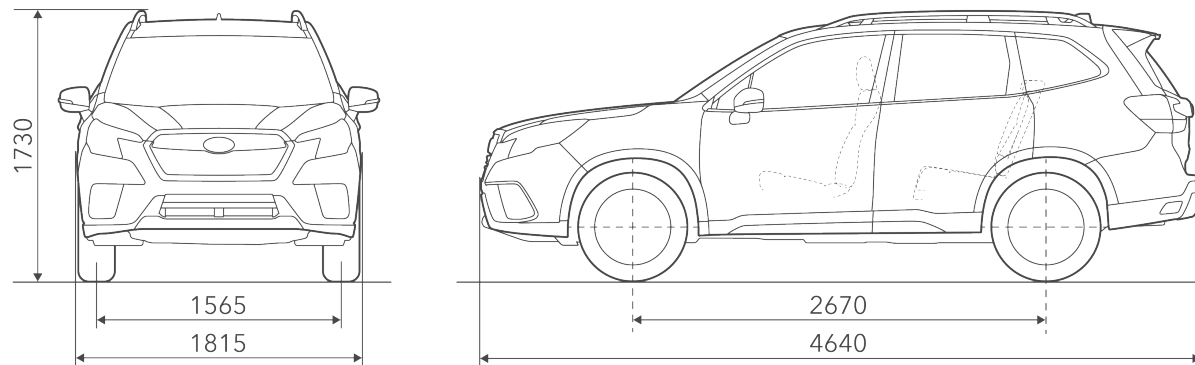

(alle Maße in mm)

Forester | Ausstattung

Version/Ausstattungspaket	2.0ie Trend	2.0ie Active	2.0ie Comfort	2.0ie Platinum
	Lineartronic	Lineartronic	Lineartronic	Lineartronic
TECHNIK/SICHERHEIT				
3-Punkt-Automatik-Sicherheitsgurte mit Höhenverstellung, vorne	•	•	•	•
Adaptive Abstands- und Geschwindigkeitsregelung mit Spurzentrierungsunterstützung und adaptiver Lenkung ⁵⁾	•	•	•	•
Aktiver Spurhalteassistent mit Gefahrenerkennung ⁵⁾	•	•	•	•
Assistent zur Wiederaufnahme der Fahrt ⁵⁾	•	•	•	•
Ausweichassistent mit Lenkunterstützung ⁵⁾	•	•	•	•
Automatisch abblendender Innenspiegel	-	•	•	•
Berg-Ab-/Anfahrhilfe, elektronisch geregelt	•	•	•	•
Drehmomentverteilung, elektronisch geregelt (Active Torque Vectoring)	•	•	•	•
Driver Monitoring System (Fahrer-Erkennungssystem) mit Fahrerprofilen, Aufmerksamkeits- und Müdigkeitswarner ⁵⁾	-	•	•	•
e-BOXER Technologie mit Warngeräuschgenerator für langsame Fahrten im Elektrobetrieb	•	•	•	•
eCall (Automatisches Notrufsystem)	•	•	•	•
EyeSight-Fahrerassistenzsystem mit -Assistenzmonitor ⁵⁾	•	•	•	•
Fahrdynamikregelung, elektronisch (Vehicle Dynamics Control)	•	•	•	•
Fahrer- und Beifahrer Front- und Seitenairbags plus Fahrer-Knieairbag	•	•	•	•
Fernlichtassistent ⁵⁾	-	•	•	•
Geschwindigkeitsbegrenzer, manuell einstellbar ⁵⁾	•	•	•	•
Geschwindigkeitsregelanlage mit Lenkradbedientasten	•	•	•	•
Gurtstraffer mit Gurtkraftbegrenzer, vorne sowie hinten rechts und links	•	•	•	•
Kopfairbags (Curtain-Airbags), vorne und hinten	•	•	•	•
Kopfstützen für alle Passagiere, abnehmbar und vorne in der Neigung verstellbar	•	•	•	•
Lichtsensoren für automatische Abblendlichtschaltung und Regensensoren mit Scheinwerfer-Automatik ⁵⁾	•	•	•	•
Lineartronic (stufenloses Automatikgetriebe oder manuell über 7 Stufen schaltbar)	•	•	•	•
Notbrems-Warnblinkautomatik	•	•	•	•
Notbremssystem mit Kollisionswarner, hinten ⁵⁾	-	•	•	•
Notbremssystem mit Kollisionswarner, vorne ⁵⁾	•	•	•	•
Parkbremse, elektronisch und Fahrzeughalteautomatik	•	•	•	•
Permanenter Allradantrieb (Symmetrical AWD)	•	•	•	•
Reifendruck-Kontrollsystem (TPMS) mit Einzelwert-Darstellung und automatischer Sensorerkennung	•	•	•	•
Scheibenbremsen, vorne und hinten, innenbelüftet	•	•	•	•
SI-Drive (Subaru Intelligent-Drive) mit 2 Modi und adaptiver Getriebesteuerung	•	•	•	•
Spurhalte- und Spurleitassistent ⁵⁾	•	•	•	•
Spurwechsel-, Totwinkel- und Querverkehrsassistent ⁵⁾	•	•	•	•
Stop & Go-Startautomatik	•	•	•	•
Straßenranderkennung mit Lenkunterstützung ⁵⁾	•	•	•	•
Wegfahrsperrung, elektronisch	•	•	•	•
X-Mode Allrad-Assistenzsystem mit 2 Modi	•	•	•	•

Forester | Ausstattung

Version/Ausstattungspaket	2.0ie Trend	2.0ie Active	2.0ie Comfort	2.0ie Platinum
	Lineartronic	Lineartronic	Lineartronic	Lineartronic
INNENAUSSTATTUNG				
12-Volt-Steckdosen, 3 Stück (Mittelkonsole, Staufach und Gepäckraum)	•	•	•	•
Ablagefach mit Getränkehalter in den Türen	•	•	•	•
Audiosystem 8-Zoll (20,3 cm) Display mit DAB+, 2 USB-Anschlüssen, Apple CarPlay ⁶⁾ - und Android Auto ^{TM 7)} -Technologie, Bluetooth ^{® 8)} , NFC-Funkstandard, Wi-Fi-Updatefunktion und 6 Lautsprechern	•	•	•	-
Audiosystem Harman/Kardon 8-Zoll (20,3 cm) Display mit DAB+, 2 USB-Anschlüssen, Apple CarPlay ⁶⁾ - und Android Auto ^{TM 7)} -Technologie, Bluetooth ^{® 8)} , NFC-Funkstandard, Wi-Fi-Updatefunktion, 9 Lautsprechern und einem zusätzlichen Verstärker	-	-	-	•
Audiosystem mit Lenkradbedientasten und Spracherkennung ⁹⁾	•	•	•	•
AUX-IN Buchse zum Anschluss einer externen Audioquelle	•	•	•	•
Außentemperaturanzeige mit Frostwarner	•	•	•	•
Befestigungsösen und Dachhimmel-Haken im Gepäckraum	•	•	•	•
Beifahrersitz, elektrisch verstellbar (8-fach)	-	•	•	•
Brillenablagefach, in Dachkonsole integriert	•	•	•	•
Fahrer-Informationsanzeige zwischen den Cockpit-Rundinstrumenten	•	•	•	•
Fahrersitz, elektrisch verstellbar (8-fach), mit Memory-Funktion	-	•	•	•
Fahrersitz, manuell höhenverstellbar	•	-	-	-
Fensterheber, vorne und hinten elektrisch, mit Zentralsperre und Komfortfunktion, vorne	•	•	•	•
Freisprecheinrichtung für Mobiltelefone mit Lenkradbedientasten und Spracherkennung ⁹⁾	•	•	•	•
Gangwählanzeige	•	•	•	•
Gepäckraumabdeckung, ausziehbar (Rollo)	•	•	•	•
Gepäckraumbeleuchtung	•	•	•	•
Heckklappe, elektrisch, mit automatischer Abschließfunktion	-	•	•	•
Heckscheibenheizung	•	•	•	•
Interieurleisten, Lederoptik, mit Kontrastnähten, silber	-	-	-	•
Interieurleisten, schwarz/silber	•	•	•	-
ISOFIX-Kindersitzbefestigungen, hinten rechts und links, mit i-Size Standard und Top Tether-Halterung	•	•	•	•
Kindersicherung, hinten	•	•	•	•
Klimaautomatik, für Fahrer und Beifahrer getrennt regelbar (2 Zonen), mit Spracherkennung ⁹⁾	•	-	-	-
Klimaautomatik, für Fahrer und Beifahrer getrennt regelbar (2 Zonen), mit Spracherkennung ⁹⁾ und Temperatur-Gestensteuerung	-	•	•	•
Komfortblinker	•	•	•	•
LED-Innenraumbeleuchtung mit Zeitverzögerung	•	•	•	•
LED-Leselampen, vorne	•	•	•	•
Leder-Gangwahlhebel	•	•	•	•

Forester | Ausstattung

Version/Ausstattungspaket	2.0ie Trend	2.0ie Active	2.0ie Comfort	2.0ie Platinum
	Lineartronic	Lineartronic	Lineartronic	Lineartronic
INNENAUSSTATTUNG				
Lederlenkrad, mit Kontrastnähten, silber	•	•	•	•
Ledersitze, vorne und hinten, in Braun-Schwarz oder Schwarz, mit Kontrastnähten, silber ¹⁰⁾	-	-	-	•
Lenkrad, höhen- und längsverstellbar	•	•	•	•
Lenkradheizung	-	•	•	•
Lüftungsdüsen, hinten	•	•	•	•
Mittelarmlehne, hinten, mit Getränkehaltern	•	•	•	•
Mittelkonsole mit Armauflage, vorne	•	•	•	•
Mittelkonsole mit integriertem Staufach und Getränkehaltern, vorne	•	•	•	•
Multifunktionsdisplay, 6,3-Zoll (16,0 cm) Display	•	•	•	•
Multifunktionslenkrad	•	•	•	•
Navigationssystem mit Multi-Touchscreen-Monitor und Subaru MapCare (Karten-Updatefunktion)	-	-	•	•
Reifen-Reparaturset mit Reifendichtmittel und Kompressor	•	•	•	•
Rückfahrkamera mit Reinigungsdüse	•	•	•	•
Rücksitzlehnen mit Fernentriegelungsfunktion	•	•	•	•
Rücksitzlehnen, asymmetrisch geteilt umklappbar (60/40)	•	•	•	•
Rücksitzlehnen, in der Neigung verstellbar	•	•	•	•
Schaltwippen am Lenkrad	•	•	•	•
Seitensichtkamera	-	•	•	•
Sitzheizung, hinten	-	•	•	•
Sitzheizung, vorne	•	•	•	•
Sitztaschen, 3-fach unterteilt	•	•	•	•
Sonnenblenden mit Verlängerungseinschub und Kosmetikspiegel, beleuchtet, für Fahrer und Beifahrer	•	•	•	•
Start-/Stopp-Knopf (anstelle Zündschloss)	-	•	•	•
Stoffsitze, vorne und hinten, mit Teilflächen in Kunstleder und Kontrastnähten, silber	•	•	•	-
SUBARU STARLINK-Infotainmentsystem	•	•	•	•
Türgriffe innen, verchromt	•	•	•	•
Türverriegelungs-Automatik "Auto door lock/unlock"	•	•	•	•
USB-Ladeanschlüsse, 2 vorne, 2 hinten	•	•	•	•

Forester | Ausstattung

Version/Ausstattungspaket	2.0ie Trend	2.0ie Active	2.0ie Comfort	2.0ie Platinum
	Lineartronic	Lineartronic	Lineartronic	Lineartronic
AUßENAUSSTATTUNG				
Auspuffblende, Edelstahl	•	•	•	•
Außenspiegel mit Beifahrerspiegel-Absenkung und Auto-Anklappfunktion	-	•	•	•
Außenspiegel, elektrisch anklapp-, beheiz- und einstellbar	•	•	•	•
Außenspiegel, silber-matt lackiert, mit integriertem LED-Blinker	•	•	•	•
Colorverglasung	•	•	•	•
Dachantenne "Finne", schwarz lackiert	•	•	•	•
Dachreling, silber	•	•	•	•
Dachspoiler, schwarz	•	•	•	•
Front-, Heck- und Seitenblenden in Aluminiumoptik	•	•	•	•
Frontgrill, schwarz	•	•	•	•
Frontscheiben-Wisch-/Waschanlage, 3-stufig einstellbar mit Automatikbetrieb	•	•	•	•
Frontscheibenwischer-Enteiser	•	•	•	•
Gespann-Stabilisierungssystem	•	•	•	•
Heckscheiben-Wisch-/Waschanlage, 2-stufig einstellbar mit Intervallbetrieb	•	•	•	•
Hochdruck-Scheinwerferreinigungsanlage	•	•	•	•
Keyless-Access-System (schlüsselloser Zugang)	-	•	•	•
Kühlergrillklappen, aktiv	•	•	•	•
LED-Bremsleuchten, -Rückleuchten und -Nebelschlussleuchte	•	•	•	•
LED-Fernlicht	•	•	•	•
LED-Kennzeichenbeleuchtung, hinten	•	•	•	•
LED-Nebelscheinwerfer	•	•	•	•
LED-Scheinwerfer mit dynamischem Kurvenlicht und Nachleucht-Funktion (Ausschaltverzögerung)	•	•	•	•
LED-Tagfahrlicht und LED-Blinkleuchten, vorne	•	•	•	•
Leichtmetallfelgen, 17-Zoll	•	•	•	-
Leichtmetallfelgen, 18-Zoll	-	-	-	•
Leuchtweitenregulierung, automatisch	•	•	•	•
Panorama-Glasschiebedach, elektrisch	-	-	-	•
Scheiben hinten, abgedunkelt	-	•	•	•
Scheinwerfer-Umrandung, schwarz	•	•	•	•
Stoßfänger, in Wagenfarbe lackiert	•	•	•	•
Türgriffe außen, in Wagenfarbe lackiert	•	•	•	•
Zentralverriegelung mit Funkfernbedienung, Aktivierungsbestätigung und Fensterautomatik	•	•	•	•

Forester | Ausstattungsvarianten im Vergleich

Wesentliche Serienausstattung
Trend
Audiosystem 8-Zoll (20,3 cm) Display mit DAB+, 2 USB-Anschlüssen, Apple CarPlay ⁶⁾ - und Android Auto ^{TM 7)} -Technologie, Bluetooth ^{® 8)} , NFC-Funkstandard, Wi-Fi-Updatefunktion und 6 Lautsprechern
Berg-Ab-/Anfahrhilfe, elektronisch geregelt
Drehmomentverteilung, elektronisch geregelt (Active Torque Vectoring)
Dachantenne "Finne", in Wagenfarbe lackiert
EyeSight-Fahrerassistenzsystem mit Assistenzmonitor und u.a.: ⁵⁾
- Adaptive Abstands- und Geschwindigkeitsregelung mit Spurzentrierungsunterstützung und adaptiver Lenkung ⁵⁾
- Aktiver Spurhalteassistent mit Gefahrenerkennung ⁵⁾
- Notbremssystem mit Kollisionswarner, vorne ⁵⁾
- Spurhalte- und Spurleitassistent ⁵⁾
e-BOXER Technologie mit Warngeräuschgenerator für langsame Fahrten im Elektrobetrieb
eCall (Automatisches Notrufsystem)
Fahrersitz, manuell höhenverstellbar
Interieurleisten, schwarz/silber
ISOFIX-Kindersitzbefestigungen, hinten re. u. li., mit i-Size Standard & Top Tether-Halterung
Klimaautomatik, für Fahrer und Beifahrer getrennt regelbar (2 Zonen), mit Spracherkennung ⁹⁾
LED-Bremsleuchten, -Rückleuchten, -Nebelschlussleuchte und -Kennzeichenbeleuchtung, hinten
LED-Scheinwerfer mit dynamischem Kurvenlicht, Nachleucht-Funktion (Ausschaltverzögerung), LED-Fernlicht, LED-Nebelscheinwerfer und LED-Tagfahrlicht
Leichtmetallfelgen, 17-Zoll
Lichtsensor für automatische Abblendlichtschaltung und Regensensor mit Scheinwerfer-Automatik ⁵⁾
Lüftungsdüsen, hinten
Parkbremse, elektronisch, und Fahrzeughalteautomatik
Permanenter Allradantrieb (Symmetrical AWD)
Reifendruck-Kontrollsystem (TPMS) mit Einzelwert-Darstellung in der Fahrer-Informationsanzeige
Rückfahrkamera mit Reinigungsdüse
Notbrems-Warnblinkautomatik
Rücksitzlehnen mit Fernentriegelungsfunktion, in der Neigung verstellbar
Schaltwippen am Lenkrad
SI-Drive (Subaru Intelligent-Drive) mit 2 Modi und adaptiver Getriebesteuerung
Sitzheizung, vorne
Spurwechsel-, Totwinkel- und Querverkehrsassistent ⁵⁾
Stoffsitze, vorne und hinten, mit Teilflächen in Kunstleder und Kontrastnähten, silber
Türverriegelungs-Automatik "Auto door lock/unlock"
USB-Ladeanschlüsse, 2 vorne, 2 hinten
X-Mode Allrad-Assistenzsystem mit 2 Modi

Mehrausstattung
Active gegenüber Trend
Außenspiegel mit Beifahrerspiegel-Absenkung und Auto-Anklappfunktion
Automatisch abblendender Innenspiegel
Beifahrersitz, elektrisch verstellbar (8-fach)
Driver Monitoring System (Fahrer-Erkennungssystem) mit Fahrerprofilen, Aufmerksamkeits- und Müdigkeitswarner ⁵⁾
Fahrersitz, elektrisch verstellbar (8-fach), mit Memory-Funktion
Fernlichtassistent ⁵⁾
Heckklappe, elektrisch, mit automatischer Abschließfunktion
Keyless-Access-System (schlüsselloser Zugang)
Klimaautomatik, für Fahrer und Beifahrer getrennt regelbar (2 Zonen), mit Spracherkennung ⁹⁾ und Temperatur-Gestensteuerung
Lenkradheizung
Notbremssystem mit Kollisionswarner, hinten ⁵⁾
Scheiben hinten, abgedunkelt
Seitensichtkamera
Sitzheizung, hinten
Start-/Stopp-Knopf (anstelle Zündschloss)
Comfort gegenüber Active
Navigationssystem mit Multi-Touchscreen-Monitor und Subaru MapCare (Karten-Updatefunktion)
Platinum gegenüber Comfort
Audiosystem Harman/Kardon 8-Zoll (20,3 cm) Display mit DAB+, 2 USB-Anschlüssen, Apple CarPlay ⁶⁾ - und Android Auto ^{TM 7)} -Technologie, Bluetooth ^{® 8)} , NFC-Funkstandard, Wi-Fi-Updatefunktion, 9 Lautsprechern und einem zusätzlichen Verstärker
Interieurleisten, Lederoptik, mit Kontrastnähten, silber
Ledersitze, vorne und hinten, in Braun-Schwarz oder Schwarz, mit Kontrastnähten, silber ¹⁰⁾
Leichtmetallfelgen, 18-Zoll
Panorama-Glasschiebedach, elektrisch

Forester | Lackierung und Polster



Crimson Red Pearl



Brilliant Bronze Metallic



Crystal Black Silica



Ice Silver Metallic



Crystal White Pearl



Horizon Blue Pearl



Magnetite Grey Metallic



Autumn Green Metallic



Cascade Green Silica

Stoff schwarz / Kontrastnähte silber



Leder* schwarz / Kontrastnähte silber



Leder* braun-schwarz / Kontrastnähte silber



* mit Teilflächen Kunstleder

Das „Rundum-Sorglos-Paket“.

Alle Modelle der Marke Subaru werden mit höchstmöglicher Recyclingfähigkeit konzipiert und die Fahrzeugteile bei minimaler Umweltbelastung produziert. Mit der Sechsfach-Garantie bietet Subaru ein umfassendes Paket für jeden neuen Forester: 5 Jahre Garantie* bis 160.000 km (3 Jahre Anschlussgarantie als Reparaturkostenversicherung gemäß näheren Bedingungen der CG Car-Garantie Versicherungs-AG bis 200.000 km optional bei teilnehmenden Subaru Partnern erhältlich), 8 Jahre Garantie bis 160.000 km auf die Hochvoltbatterie in den Hybridmodellen, 12 Jahre Garantie gegen Durchrostung, 3 Jahre Garantie gegen Oberflächenkorrosion und 3 Jahre Garantie^{a)} auf Original-Ersatzteile und Zubehör. Der Subaru Euro-Service „Assistance“ begleitet Sie rund um die Uhr in Europa. Diesen Schutzbrief erhalten Sie automatisch mit jedem neuen Subaru. Er gilt analog zur 5-Jahres-Garantie* und bürgt im Falle einer Panne bzw. eines Unfalls gemäß den Bedingungen des Subaru Euro-Service „Assistance“ für Pannenhilfe bzw. Abschleppen, Mietwagen, Übernachtung, Rücktransport für Fahrzeuginsassen und Fahrzeug, Unfallbergung sowie Beschaffung von Ersatzteilen. Rund 350 Subaru Partner in Deutschland sorgen für reibungslosen Service inklusive Übernacht-Ersatzteil-Dienst. Hochqualifizierte Fachleute gewährleisten optimale Service-Qualität. Dort erfahren Sie auch alles über die günstigen Leasing- und Finanzierungsmöglichkeiten von Subaru. Mit der SUBARU Flatrate haben sie sogar die Möglichkeit, Ihre Betriebskosten für Wartungen und Verschleiß in bequemen und günstigen monatlichen Raten planbar, sicher und übersichtlich zu gestalten. Die SUBARU Flatrate gib es für alle Neuwagen bei teilnehmenden Subaru Partnern.



Dies ist eine Information der SUBARU Deutschland GmbH. Alle Informationen in dieser Broschüre beziehen sich auf das Modelljahr 2024. Die Preise verstehen sich als unverbindliche Preisempfehlung des Importeurs in Euro inkl. 19% MwSt. (sofern gesetzlich vorgeschrieben), zzgl. Überführungskosten. Diese Preisliste ist ab Februar 2024 gültig. Ausrüstung und technische Daten der Subaru Modelle können jederzeit und ohne Ankündigung geändert werden. Farbabweichungen sind drucktechnisch bedingt. Druckfehler und Irrtümer vorbehalten. Abbildungen enthalten zum Teil Sonderausstattungen.

* 5 Jahre Vollgarantie bis 160.000 km. Optionale 3 Jahre Anschlussgarantie als Reparaturkostenversicherung gemäß näheren Bedingungen der CG Car-Garantie Versicherungs-AG bis 200.000 km bei teilnehmenden Subaru Partnern erhältlich. Die gesetzlichen Rechte des Käufers bleiben daneben uneingeschränkt bestehen.

^{a)} Gemäß den gültigen Garantiebedingungen. Gilt nicht für Verschleiß- und Verbrauchsteile. Die gesetzlichen Rechte des Käufers bleiben daneben uneingeschränkt bestehen.



SUBARU Deutschland GmbH – 61167 Friedberg/Hessen – Telefon: 0 60 31/60 60

www.subaru.de   