

# IMPREZA

Preise, Technische Daten, Ausstattung Mai 2014



SUBARU

Confidence in Motion











Sensationelle 5 Jahre Vollgarantie  
auf alle Modelle.



- 5 Jahre Garantie bis 160.000 km
- 5 Jahre Schutzbrief bis 160.000 km
- 12 Jahre Garantie gegen Durchrostung
- 3 Jahre Garantie gegen Oberflächenkorrosion
- 2 Jahre Garantie\* auf Original-Ersatzteile und Zubehör

Weltgrößter Allrad-PKW-Hersteller

# Impreza | Inhalt und Zubehöerauswahl

Inhalt		Zubehöerauswahl			
Zubehör	S. 2				
Preise	S. 3	Stoßfängerschutzleiste (Edelstahl) E7710FJ430	Leichtmetallfelge 7,0 x 17", ET 48 SECWAG4103	Fahrradaufsatz für Anhängerkupplung E365EFJ200	Dachspoiler E7210FJ600NN
Technische Daten	S. 4	Zum Schutz des hinteren Stoßfängers beim Ein- und Ausladen.		Fahrradaufsatz für die Anhängerkupplung (2 Räder).	Verstärkt die ansprechende Aerodynamik und den sportlich starken Auftritt.
Technik /Sicherheit	S. 7				
Innenausstattung	S. 8				
Außenausstattung	S. 10				
Lackierung und Polster	S. 11				
Garantie und Mobilität	S. 12				
		139,00 €	168,54 €	349,00 €	419,00 €
			<i>*Nabenkappe zusätzlich notwendig.</i>	<i>*Anhängerkupplung und Elektroeinbausatz 13-polig erforderlich.</i>	<i>*Lackierung erforderlich</i>
					
		Laderaumschalenmatte J515EFJ000	Navigationssystem Clarion NX502E 1290-01	Gepäcknetz (Ladekante) F551SFJ100	Kindersitz SUBARU ISOFIX Junior F410EYA215
		Schützt den Laderaumboden vor Staub und Verschmutzung.	6,2" WGA-Touchscreen, intuitive Slide-Funktion, DAB-fähig (optional) Navigation (Europa), TMC, Bluetooth <sup>4</sup> , Anschlussmöglichkeit für eigene Musik-Player und Mobiltelefone.	Zum Verstauen von Ladung. Verhindert das Herausfallen, wenn Heckklappe geöffnet ist.	Mit zusätzlichem Seitenaufprallschutz. Sichere Befestigung dank ISOFIX-System.
		66,00 €	749,00 €	34,00 €	252,70 €
			<i>*Einbaumaterial zusätzlich erforderlich.</i>		

Die hier aufgeführten Artikel sind nur eine kleine Auswahl aus dem umfangreichen Original-Zubehörprogramm für den Impreza. Bitte fragen Sie Ihren Subaru Partner nach dem ausführlichen Prospekt. Das Subaru Original-Zubehör unterliegt strengen Qualitätsnormen und ist speziell für Fahrzeuge der Marke Subaru entwickelt. Deshalb bekommen Sie auf Subaru Original-Zubehör 2 Jahre Garantie. Für Schäden, die durch Verwendung von „Nicht Subaru Original-Zubehör“ entstehen, ist jedwede Gewährleistung ausgeschlossen. Die gesetzlichen Rechte des Käufers bleiben daneben uneingeschränkt bestehen. Die Preise sind eine unverbindliche Preisempfehlung des Importeurs in Euro. Der zugrundeliegende Mehrwertsteuersatz ist 19%. Alle Preise verstehen sich ohne Montage und eventuell notwendiger Lackierarbeiten sowie TÜV-Kosten. Genaue Informationen hierzu erhalten Sie von Ihrem Subaru Partner. Bitte fragen Sie Ihren Subaru Partner auch nach den Zubehör-Paketen mit Preisvorteil. Änderungen vorbehalten.

	Version	Ausstattungspaket	Antriebsart	Kraftstoffart	Leistung	Getriebe	Hubraum	Preise <sup>1)</sup>
					kW/PS		ccm	
<b>MODELL</b>								
Impreza	1.6i	Active	Allradantrieb	Benzin	84/114	5-Gang	1.600	20.990,- €
		Active	Allradantrieb	Benzin	84/114	Lineartronic	1.600	22.990,- €
		Comfort	Allradantrieb	Benzin	84/114	5-Gang	1.600	23.490,- €
		Comfort	Allradantrieb	Benzin	84/114	Lineartronic	1.600	25.490,- €
<b>SONDERAUSSTATTUNGEN</b>								
Metallic-/Perleffekt-Lackierung (bei allen Impreza Modellen wird Satin White als Grundfarbe ohne Aufpreis angeboten)								490,- €
Leder-Innenausstattung (Sitze und Kopfstützen komplett in Leder; Farbe auf Anfrage; sofern optional lieferbar bzw. in Ausstattungsliste mit  gekennzeichnet)								2.590,- €

Version	1.6i Active		1.6i Comfort		
	5-Gang	Lineartronic	5-Gang	Lineartronic	
<b>KRAFTSTOFFVERBRAUCH UND CO<sub>2</sub>-EMISSION gemäß EU-Richtlinie 1999/94/EG <sup>2)</sup></b>					
Verbrauch innerorts	l/100 km	8,0	7,4	8,2	7,6
Verbrauch außerorts	l/100 km	5,3	5,0	5,3	5,2
Verbrauch kombiniert	l/100 km	6,2	5,9	6,4	6,1
CO <sub>2</sub> -Emission kombiniert	g/km	144	136	147	140
Energieeffizienz	Effizienzklasse	C	C	D	C

Die angegebenen Werte wurden nach dem vorgeschriebenen Messverfahren (§2 Nrn. 5, 6, 6a Pkw-EnVKV in der jeweils geltenden Fassung) ermittelt. Weitere Informationen zum offiziellen Kraftstoffverbrauch und den offiziellen spezifischen CO<sub>2</sub>-Emissionen neuer Personenkraftwagen können dem „Leitfaden über den Kraftstoffverbrauch und die CO<sub>2</sub>-Emissionen neuer Personenkraftwagen“ entnommen werden, der an allen Verkaufsstellen und bei der Deutschen Automobil Treuhand GmbH Hellmuth-Hirth-Str. 1, 73760 Ostfildern ([www.dat.de](http://www.dat.de)) unentgeltlich erhältlich ist.

• = Serienausstattung - = nicht im Lieferprogramm erhältlich  = optional gegen Aufpreis lieferbar <sup>1)</sup> Alle Preise verstehen sich als unverbindliche Preisempfehlung inkl. 19% MwSt. (sofern gesetzlich vorgeschrieben), zzgl. Überführungskosten <sup>2)</sup> Kraftstoffverbrauch/CO<sub>2</sub>-Emissionen gemäß EU-Richtlinie 1999/94/EG. Die angegebenen Werte wurden nach dem vorgeschriebenen Messverfahren (§2 Nrn. 5, 6, 6a Pkw-EnVKV in der jeweils geltenden Fassung) ermittelt. <sup>3)</sup> Leergewicht ohne Fahrer; je nach Ausstattungsumfang kann sich das Leergewicht erhöhen <sup>4)</sup> Bluetooth ist eine eingetragene Marke von Bluetooth SIG, Inc. America <sup>5)</sup> lieferbar ab Sommer 2014

Version/Ausstattungspaket	1.6i Active		1.6i Comfort	
	5-Gang	Lineartronic	5-Gang	Lineartronic
<b>MOTOR</b>				
4 Zylinder-Leichtmetall-Boxermotor, 16V, flüssigkeitsgekühlt	•	•	•	•
Microprozessorgesteuertes Motormanagement	•	•	•	•
Kraftstoffeinspritzung	Multipoint	Multipoint	Multipoint	Multipoint
Hubraum	ccm	1.600	1.600	1.600
Leistung	kW (PS) bei U/min.	84(114) / 5.600	84(114) / 5.600	84(114) / 5.600
Maximales Drehmoment	Nm bei U/min.	150 / 4.000	150 / 4.000	150 / 4.000
Bohrung/Hub	mm	78,8 x 82	78,8 x 82	78,8 x 82
Verdichtungsverhältnis		10,5 : 1	10,5 : 1	10,5 : 1
Abgasnorm		Euro 5	Euro 5	Euro 5
Kraftstoffart		Benzin	Benzin	Benzin
Antriebsart		Allradantrieb	Allradantrieb	Allradantrieb
<b>FAHRLEISTUNGEN</b>				
Höchstgeschwindigkeit	km/h	185	179	185
Beschleunigung (0-100 km/h)	sec.	12,3	12,6	12,3
<b>ANHÄNGELAST</b>				
ungebremst	kg	650	650	650
gebremst bis 12% Steigung	kg	1.500	1.200	1.500

# Impreza | Technische Daten

Version/Ausstattungspaket	1.6i Active		1.6i Comfort		
	5-Gang	Lineartronic	5-Gang	Lineartronic	
<b>ABMESSUNGEN UND GEWICHTE</b>					
Länge	mm	4.415	4.415	4.415	4.415
Breite	mm	1.740	1.740	1.740	1.740
Höhe	mm	1.465	1.465	1.465	1.465
Bodenfreiheit	mm	145	145	145	145
Radstand	mm	2.645	2.645	2.645	2.645
Spurweite vorne	mm	1.510	1.510	1.510	1.510
Spurweite hinten	mm	1.515	1.515	1.515	1.515
Dachlast (max.)	kg	80	80	80	80
Leergewicht <sup>3)</sup>	kg	1.315	1.350	1.320	1.355
Zulässiges Gesamtgewicht	kg	1.850	1.870	1.850	1.870
Bereifung		195/65 R15 91H	195/65 R15 91H	205/55 R16 91V	205/55 R16 91V
Felgengröße		6Jx15 ET48	6Jx15 ET48	6,5Jx16 ET48	6,5Jx16 ET48
Wendekreis	m	11,4	11,4	11,4	11,4
Tankinhalt	l	55	55	55	55

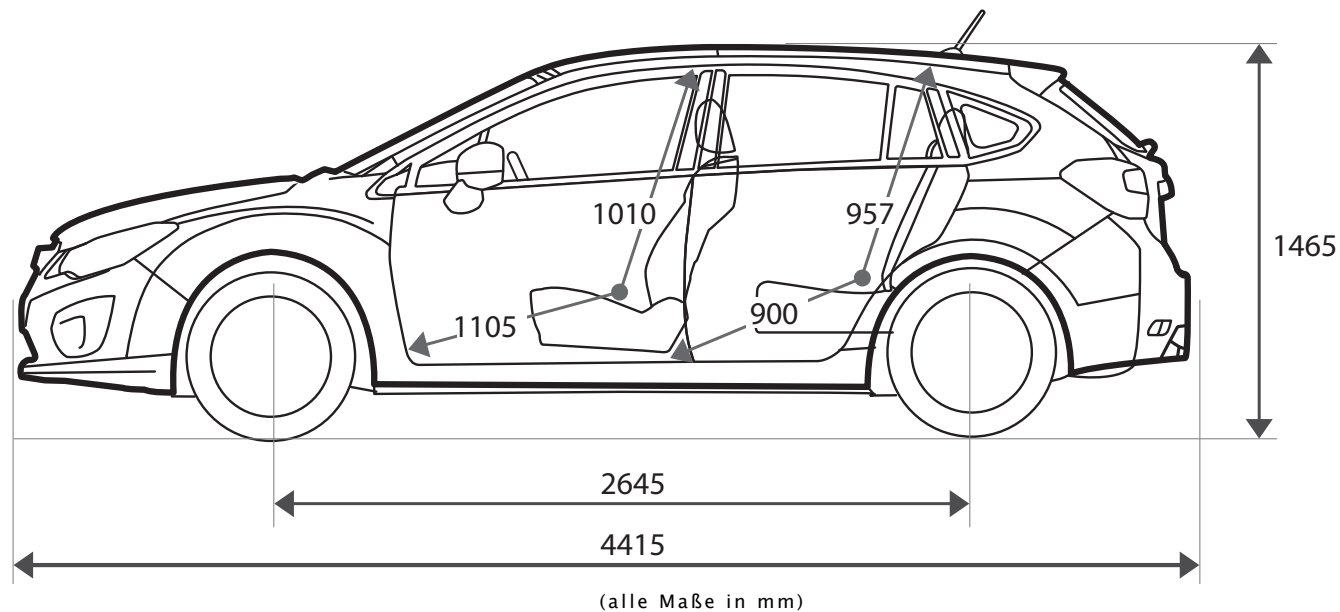

# Impreza | Technische Daten

Version/Ausstattungspaket	1.6i Active		1.6i Comfort		
	5-Gang	Lineartronic	5-Gang	Lineartronic	
<b>GEPÄCKRAUM</b>					
Gepäckraumvolumen	l	380	380	380	380
Gepäckraumvolumen bei umgeklappter Rücksitzlehne	l	1.270	1.270	1.270	1.270
Höhe	mm	810	810	810	810
Länge bis zur Rücksitzlehne	mm	815	815	815	815
Länge bei umgeklappter Rücksitzlehne	mm	1.880	1.880	1.880	1.880
Breite (max.)	mm	1.340	1.340	1.340	1.340
Breite zwischen den Radhäusern (min)	mm	1.065	1.065	1.065	1.065

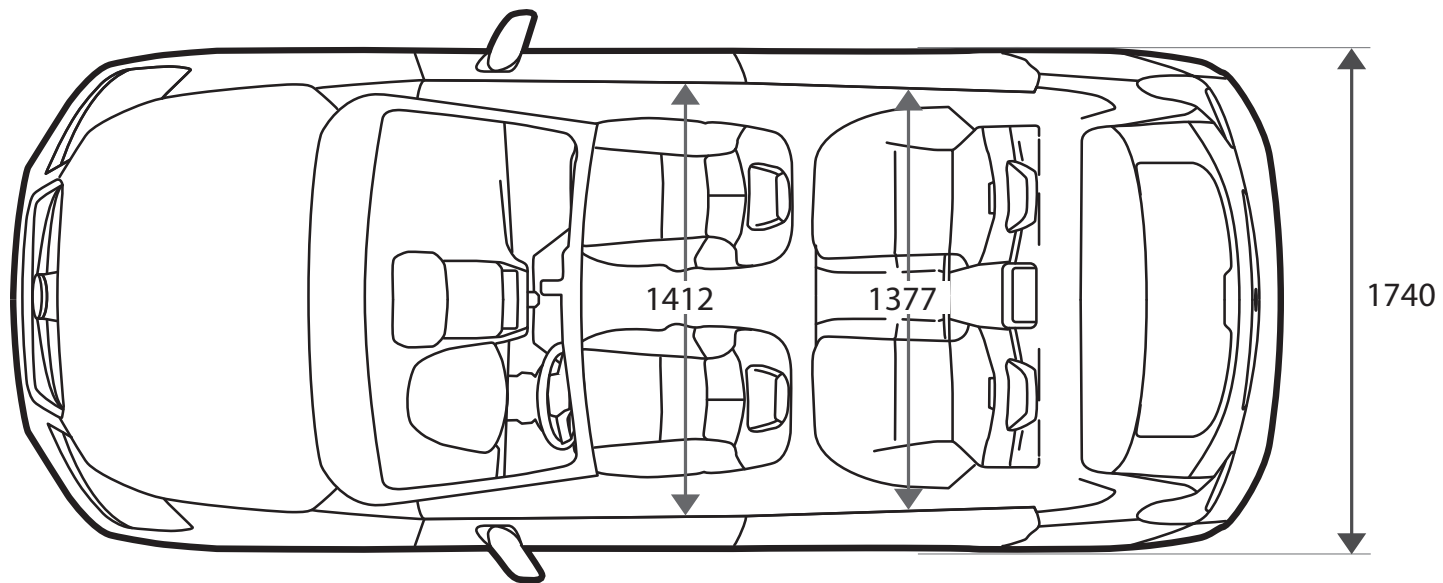

(alle Maße in mm)

# Impreza | Ausstattung

Version/Ausstattungspaket	1.6i Active		1.6i Comfort	
	5-Gang	Lineartronic	5-Gang	Lineartronic
<b>TECHNIK/SICHERHEIT</b>				
3-Punkt-Sicherheitsgurte und Kopfstützen für fünf Passagiere	●	●	●	●
5-Gang-Schaltgetriebe	●	-	●	-
Alufelgen 16-Zoll	-	-	●	●
Antiblockiersystem (ABS)	●	●	●	●
Berg-Anfahrhilfe, elektronisch geregelt	●	●	●	●
Bremsassistent, hydraulisch	●	●	●	●
ECO-Verbrauchsanzeige	-	-	●	●
Elektronische Wegfahrsperr	●	●	●	●
Fahrdynamikregelung, elektronisch (Vehicle Dynamics Control)	●	●	●	●
Fahrer- und Beifahrer Airbag und Seitenairbag	●	●	●	●
Getriebeuntersetzung (Dual-Range)	●	-	●	-
Gurtstraffer mit Gurtkraftbegrenzer	●	●	●	●
Knieairbag (Fahrer)	●	●	●	●
Kopfairbags (Window-Airbags) vorne und hinten	●	●	●	●
Permanenter Allradantrieb Symmetrical AWD	●	●	●	●
Reifenluftdruck-Kontrollsystem (TPMS) <sup>5)</sup>	●	●	●	●
Rundum-Aufprallschutz	●	●	●	●
Scheibenbremsen vorne und hinten	●	●	●	●
Scheibenbremsen, vorne innenbelüftet	●	●	●	●
Servolenkung, elektrisch	●	●	●	●
Sicherheitsbremspedal	●	●	●	●
Stahlfelgen 15-Zoll	●	●	-	-
Stop & Go Startautomatik	●	●	●	●
Stufenloses Automatikgetriebe Lineartronic	-	●	-	●

Version/Ausstattungspaket	1.6i Active		1.6i Comfort	
	5-Gang	Lineartronic	5-Gang	Lineartronic
<b>INNENAUSSTATTUNG</b>				
12-Volt Anschlussbuchse in der Mittelkonsole	●	●	●	●
Audioanlage mit AUX-IN-Anschluss	●	●	●	●
Audioanlage mit CD-Player und sechs Lautsprechern	-	-	●	●
Audioanlage mit CD-Player und vier Lautsprechern	●	●	-	-
Audioanlage mit Fernbedienungstasten am Lenkrad	-	-	●	●
Audioanlage mit MP3-Player-Anschluss	●	●	●	●
Außentemperaturanzeige	●	●	●	●
Bluetooth <sup>4)</sup> -Freisprecheinrichtung für Mobiltelefone	-	-	●	●
Cockpitzierleisten in silber	●	●	●	●
Fahrer-Informationssystem (Bordcomputer)	●	●	●	●
Fahrersitz, höhenverstellbar	●	●	●	●
Fensterheber elektrisch (vorne und hinten)	●	●	●	●
Geschwindigkeitsregelanlage mit Lenkradbedienung	-	-	●	●
Getränkehalter vorne und hinten	●	●	●	●
Heckscheibenheizung	●	●	●	●
Innenraumbelichtung mit Zeitverzögerung	●	●	●	●
ISOFIX-Kindersitzbefestigungen	●	●	●	●
Kindersicherung hinten	●	●	●	●



# Impreza | Ausstattung

Version/Ausstattungspaket	1.6i Active		1.6i Comfort	
	5-Gang	Lineartronic	5-Gang	Lineartronic
<b>INNENAUSSTATTUNG</b>				
Klimaautomatik	●	●	-	-
Klimaautomatik (2-Zonen) getrennt für Fahrer und Beifahrer	-	-	●	●
Kofferraumabdeckung (Rollo)	-	-	●	●
Kofferraumbeleuchtung	●	●	●	●
Lederlenkrad	-	-	●	●
Lederschaltknäuf	-	-	●	-
Ledersitze	○	○	○	○
Lenkrad, mit Axial- und Höhenverstellung	●	●	●	●
Monitor für Rückfahrkamera	-	-	●	●
Multifunktions-Lenkrad mit Bluetooth <sup>4</sup> -Freisprecheinrichtung	-	-	●	●
Regensensor, Empfindlichkeit einstellbar	-	-	●	●
Reifen-Pannenset mit Kompressor	●	●	●	●
Rücksitzlehnen geteilt umklappbar 60:40	●	●	●	●
Sitzheizung (vorne)	-	-	●	●
Sonnenblende mit Kosmetikspiegel (Fahrer- und Beifahrerseite)	●	●	●	●
Tachometereinheit mit Chromringen eingefasst	-	-	●	●
Tankklappe mit Fernentriegelung	●	●	●	●
USB-Anschluss	-	-	●	●
Zündschloss, beleuchtet	●	●	●	●

# Impreza | Ausstattung

Version/Ausstattungspaket	1.6i Active		1.6i Comfort	
	5-Gang	Lineartronic	5-Gang	Lineartronic
<b>AUSSENAUSSTATTUNG</b>				
Außenspiegel elektrisch anklapp- und beheizbar	-	-	●	●
Außenspiegel elektrisch einstellbar	●	●	●	●
Außenspiegel in Wagenfarbe lackiert	-	-	●	●
Außenspiegel mit integriertem LED-Blinker	-	-	●	●
Colorverglasung	●	●	●	●
Dachantenne	●	●	●	●
Halogenscheinwerfer	●	●	-	-
Heckscheibenwischer mit Dauer- und Intervallschaltung	●	●	●	●
Kühlergrill-Einfassung schwarz	●	●	-	-
Kühlergrill-Einfassung silber	-	-	●	●
Lichtsensoren für automatische Einschaltung des Abblendlichts	-	-	●	●
Metallic-/Perleffektlackierung	○	○	○	○
Nebelscheinwerfer	-	-	●	●
Rückfahrkamera	-	-	●	●
Scheibenwischer-Enteiser (vorne)	-	-	●	●
Stoßstangen in Wagenfarbe	●	●	●	●
Tagfahrlicht	●	●	●	●
Türgriffe in Wagenfarbe (außen)	●	●	●	●
Türgriffe, verchromt (innen)	-	-	●	●
Xenonscheinwerfer in Verbindung mit Scheinwerfer-Waschanlage	-	-	●	●
Zentralverriegelung mit Funkfernbedienung und Aktivierungsbestätigung	●	●	●	●



Crystal Black Silica



Ice Silver Metallic



Jasmine Green Metallic



Dark Grey Metallic



Satin White Pearl



Quartz Blue Pearl



Venetian Red Pearl



Stoffpolster  
(Active)

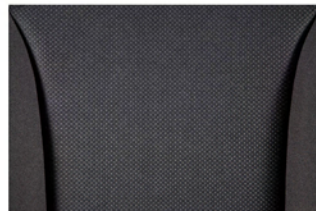

Stoffpolster mit Teilleder  
(Comfort)

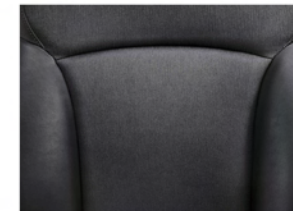

## Das "Rundum-Sorglos-Paket".

Alle Modelle der Marke Subaru werden mit höchstmöglicher Recyclingfähigkeit konzipiert und die Fahrzeugteile bei minimaler Umweltbelastung produziert. Mit der Fünffach-Garantie\* bietet Subaru ein umfassendes Paket für jeden neuen Impreza: 5 Jahre Garantie\* bis 160.000 km, 12 Jahre Garantie gegen Durchrostung, 3 Jahre Garantie gegen Oberflächenkorrosion und 2 Jahre Garantie\* auf Original-Ersatzteile und Zubehör. Der Subaru Euro-Service „Assistance“ begleitet Sie rund um die Uhr in Europa. Diesen Schutzbrief erhalten Sie automatisch mit jedem neuen Subaru. Er gilt analog zur 5-Jahres-Garantie\* und bürgt im Falle einer Panne bzw. eines Unfalls gemäß den Bedingungen des Subaru Euro-Service „Assistance“ für Pannenhilfe bzw. Abschleppen, Mietwagen, Übernachtung, Rücktransport für Fahrzeuginsassen und Fahrzeug, Unfallbergung sowie Beschaffung von Ersatzteilen. Über 400 Subaru Partner in Deutschland sorgen für reibungslosen Service inklusive Übernacht-Ersatzteil-Dienst. Hochqualifizierte Fachleute gewährleisten optimale Service-Qualität. Dort erfahren Sie auch alles über die günstigen Leasing- und Finanzierungsmöglichkeiten von Subaru.



Dies ist eine Information der SUBARU Deutschland GmbH. Alle Informationen in dieser Broschüre beziehen sich auf das Modelljahr 2014. Die Preise verstehen sich als unverbindliche Preisempfehlung inkl. 19% MwSt. (sofern gesetzlich vorgeschrieben), zzgl. Überführungskosten. Diese Preisliste ist ab Mai 2014 gültig. Ausrüstung und technische Daten der Subaru Modelle können jederzeit und ohne Ankündigung geändert werden. Farbabweichungen sind drucktechnisch bedingt. Druckfehler und Irrtümer vorbehalten.

\* Die gesetzlichen Rechte des Käufers bleiben daneben uneingeschränkt bestehen.